

Brugervejledning

Betjening og vedligeholdelse af vinduer og døre

Scandi, Nobel, Trendy

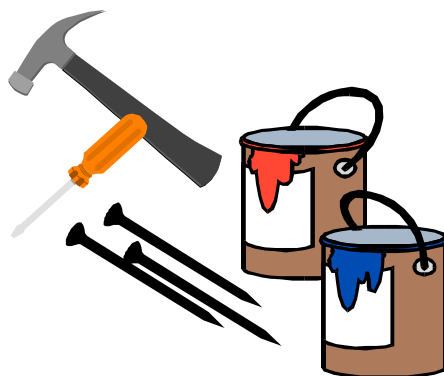
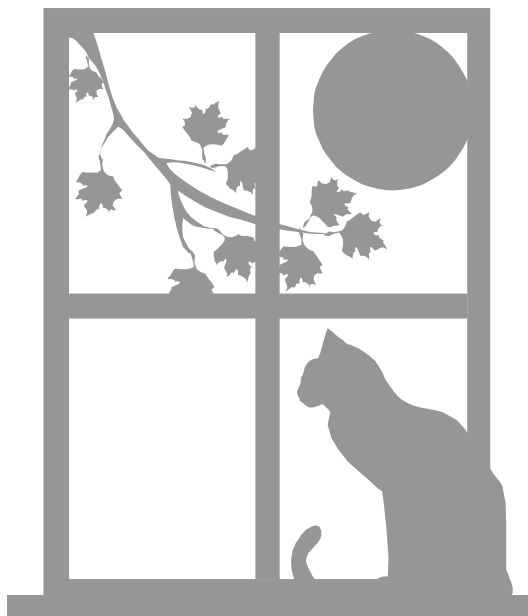

Indholdsfortegnelse:

Indledning:	3
Vinduer:	4
Type 2 Tophængt vindue / Type 3 Topstyret vindue.....	4
Type 4 Topvende vindue.....	5
Type 5 Dreje-kip vindue.....	6
Type 6 Sidehængt vindue / Type 7 Dannebrogsvindue.....	7
Type 8 Indadgående vindue.....	8
Døre	9
Type 9 Facadedør / Type 13 Pladedør	9
Type 10 Terrassedør / Type 11 Franskdør.....	9
Type 12 Halvdør.....	10
Type 15 Hæve-skydedør / Type 15 Kip-skydedør.....	11
Type 15 Foldedøre.....	12
Tætningslister	13
Glas isætning	13
Elementer leveret uden overfladebehandling	14
Gode malerråd	14
Elementer leveret med overfladebehandling	15
Mahogni / Sapelli med alkyd olie (standard)	16
Fyrretræ / Mahogni med transparent top overflade	16
Pulverlakeret aluminium	17
Vedligeholdelse af rustfri stål	18
Smøring og vedligeholdelse af generelle beslag.....	18
Rengøring.....	19
Garantierklæring	19
Udluftning af boligen	20
Mila garanti.....	21

Indledning:

Vi ønsker tillykke med jeres nye vinduer/døre, som vi håber, i vil få glæde af i mange år.

Fremstillingen af vore vinduer og døre bygger på håndværksmæssige traditioner kombineret med moderne teknik. Resultatet er et kvalitetsprodukt, som med almindelig vedligeholdelse vil kunne holde i mange år.

Både døre og vinduer **skal gennemgås en gang årligt**. I det følgende kan læses, hvordan denne gennemgang blandt andet kan foretages, samt hvordan de leverede vinduer og døre fungerer og skal betjenes.

Nævnte type numre på vinduer og døre er identiske med typenummerne i vores prisliste.

Nævnte serviceafdeling i brugervejledningen har telefonnr. **98621044**

Tegninger af anvendte fagudtryk:



Udskyderstang



Anverfer



Låseblok



Rullepaskvil



Skudrigler



Friktionsbremse



Glideskinne



Katastrofebeslag

Vinduer:

Type 2 Tophængt vindue / Type 3 Topstyret vindue

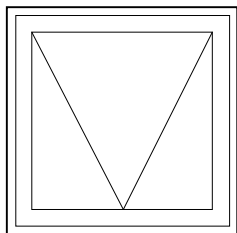

Betjening

Vinduet er hængslet foroven og åbnes / lukkes med udskyderstangen midt på underrammen / eller med greb ved topstyret vindue.

Tophængt vindue:

Vinduet er som standard forsynet med anverferer og udskyderstrang. Herudover kan det yderligere forsynes med katastrofebeslag i siderne, som fastholder vinduet i åben stilling, når det skubbes helt op. Denne funktion gør, at vinduet kan bruges som brandredningsåbning. Den fastlåste stilling ophæves ved at løfte midt på begge beslag og samtidig rykke lidt i rammen.

Topstyret vindue:

På vinduet findes der nederst i begge sider en rullepaskvil, som fastholdes i låseblikket på karmen. Låseblikket har to huller. Det inderste hul er til lukning af vinduet, mens det yderste hul er til en indbrudshæmmet ventilationsstilling. Når vinduet lukkes op og skubbes ud forned, glider vinduesrammen samtidig ned foroven, hvilket giver en særdeles god og effektiv udluftningsstilling. Det kan dog ikke forventes, at vinduet kan blive stående i den trinløse ventilationsstilling i stærk blæst eller gennemtræk.

Adskillelse af karm og ramme

Tophængt vindue:

Rammen frigøres fra karmen ved at føre den til vandret stilling. I denne stilling kan rammen løftes fri af hængslerne. Kun ved små rammer kan adskillelsen klares af én person. Hvis vinduet er forsynet med katastrofebeslag, skal beslaget skrues af karmene, inden rammen hægtes af.

Topstyret vindue:

Rammen kan kun adskilles fra karmen, når skruerne i siden, som fastholder de bevægelige arme til rammen, er fjernet. Skrueerne kan fjernes, når vinduet er åbnet ca. 30°. Arbejdet kræver normalt mindst to personer.

Smøring og justering

Hængsler og katastrofebeslag/ rullepaskvil samt nitteforbindelser smøres med syrefri olie mindst én gang om året eller efter behov.

Justering 1 gang årlig af hængsler og udskyderstang kræver håndværksmæssig indsigt og kunnen. Anverferer kan strammes eller slækkes ved drejning med en skruetrækker i øskenen på rammen. Glideskinner må ikke smøres, men holdes frie for snavs og maling. Friktionen justeres ved at dreje på skruen i glideklødsen i hver side. Det er vigtigt, at friktionsskruen er strammet lige meget i begge sider, da der ellers kan opstå skævheder i rammen.

I øvrigt / tilbehør

På vore tophængte vinduer er hængslerne fastgjort i karmfalsen og på kanten af rammen. Dette hindrer afskrubning af hængslerne udefra.

Der kan leveres et særligt beslag, som fungerer som børnesikring og samtidig gør det muligt at stille vinduet i en indbrudshæmmet ventilationsstilling.

Type 4 Topvende vindue

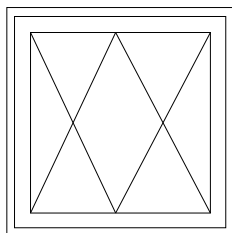

Betjening

Topvende vinduet åbnes og lukkes med håndtaget midt på rammen. På bundrammen findes rullepaskvil, som fastholdes i låseblirket på karmen. Låseblirket har to huller. Det inderste hul er til lukning af vinduet, mens det yderste hul er til en indbrudshæmmet ventilationssstilling. Når vinduet lukkes op og skubbes ud foroven, glider vinduesrammen samtidig ned foroven, hvilket giver en særdeles god og effektiv udluftningsstilling. Det kan dog ikke forventes, at vinduet kan blive stående i den trinløse ventilationsstilling i stærk blæst eller gennemtræk.

Topsving vinduet kan vendes 180° rundt uden for husets facade, så ydersiden kan pudses indefra. Vinduet er udstyret med en børnesikring, der blokerer rammen, når den er åbnet ca. 10 cm. Yderligere åbning af vinduet sker ved at presse sikringen ind, der sidder i venstre side, så rammen kan skubbes hele vejen rundt. Palen fastholder også vinduet, når det er vendt rundt til pudsnings. Begynd aldrig at pudse vinduet, før det er fastlåst.

Adskillelse af karm og ramme

Rammen kan kun frigøres fra karmen, når skruerne, der fastholder de bevægelige arme til rammen, er fjernet. Der sidder skruer både i sider og top. Skruerne kan fjernes, når vinduet er åbnet ca. 30°. Adskillelsen kræver mindst to personer.

Smøring og justering

Hængselbeslagets nitteforbindelser og lukkebeslagets tunger smøres med syrefri olie én gang om året. Glideskinnerne må ikke smøres eller overmales, men renses en gang imellem for snavs.

Justering af lukkebeslag og hængsler en gang årlig kræver håndværksmæssig indsigt og kunnen. Låseblirket på karmen justeres ved at presse tungen ud med en skruetrækker indtil døren lukker tæt ind til karmen.

I øvrigt / tilbehør

Vinduet kan børnesikres ved at håndtaget skiftes ud med et, der har indbygget lås. Vor serviceafdeling giver gerne oplysning om hvilke typer der findes.

Nyhed

Ved nyere topvendebeslag kan man justere friktionen. Denne justeres ved hjælp af skruen nederst i glideskinnen (*se ved pil*)

Friktionen skal være ens i begge sider.



Type 5 Dreje-kip vindue

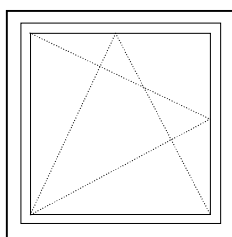

Betjening

Det sidebundhængte vindue har flere funktioner og kan have lukkepunkter hele vejen rundt afhængig af størrelsen, men betjenes alligevel kun med et håndtag. Vinduesrammen er indadgående, både som sidehængt og som bundhængt.

Lukkestilling

I lukket stilling skal håndtaget vende nedad.

Sidehængt funktion

Håndtaget drejes til vandret og rammen kan åbnes sidehængt. I denne stilling må håndtaget ikke drejes op til lodret stilling, da rammen derved kommer til at hænge forkert i beslaget. Hvis fejlbetjeningen alligevel sker, drejes håndtaget til vandret, rammen presses ind forned, og håndtaget drejes opad mens rammen presses ind foroven. Hvis den sidehængte funktion anvendes til ventilering, bør rammen sikres mod at blæse i.

Bundhængt funktion

Håndtaget drejes fra den nederste lukkestilling til den øverste lodrette stilling, hvorefter rammen kan åbnes ca. 10 cm.

Beslaget kan også leveres med en mekanisme, der fastholder rammen i bundhængt stilling med ca. 1 cm. luftspalte foroven. Denne stilling opnås ved at åbne rammen ca. 1 cm. Og derefter dreje håndtaget til 45° fra opadrettet stilling. Den bundhængte stilling anvendes til indbrudshæmmetventilation. En fejlfri betjening kan yderligere sikres ved, at rammen presses let mod karmen inden en grebsstilling ændres.

Adskillelse af karm og ramme

Rammen åbnes 90°, hvorefter armen løsnes på oversiden af rammen og rammen løftes af det nederste hængsel. Monteringen sker i omvendt rækkefølge. For ikke fagkyndige vil adskillelsen normalt kræve medvirken af to personer og umbrako nøgle..

Smøring / justering

Hængsler smøres mindst en gang om året.

Justering af lukkebeslag og hængsler en gang årlig kræver håndværksmæssig indsigt og kunnen. Låsebliblet på karmen justeres ved at presse tungen ud med en skruetrækker indtil døren lukker tæt ind til karmen.

Obs

Hvis rammen åbnes sidehængt for at give ekstra stor ventilationsåbning, bør den enten lukkes helt op (90°) eller sikres mod at blæse i ved pludselig gennemtræk. Vær især opmærksom på dette i forbindelse med altan- og terrassedøre.

Type 6 Sidehængt vindue / Type 7 Dannebrogsvindue

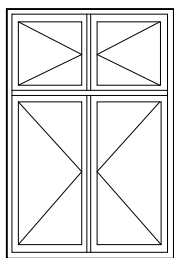

Betjening – standard type

Vore sidehængte vinduer er i standardudgaven forsynet med almindelige anverferer. Efter særlig aftale kan anverferne være børnesikrede. Denne sikring betjenes ved at dreje spærrestiften i anverferens konsol. Spærrestiften fungerer ved at blokke anverferens arme ved konsollen. Vinduet fastholdes i åben stilling af en anverfer i hængselsiden eller af stormkrogen.

2-fløjede vinduer kan, for at opfylde kravene til brandredningsåbning, være forsynet med løs midterpost. Det vil sige, at midterposten sidder fast på den ene ramme og følger med, når rammen åbnes. Den løse post frigøres ved at udløse skudriglerne foroven og forneden.

Betjening, type paskvil

Vore sidehængte vinduer kan også være leveret med paskvillukke og friktionsbremse. Vinduet betjenes da med et enkelt håndtag. Friktionsbremsen i rammens overside gør det muligt at holde rammen fast i en vilkårlig ventilationsstilling, fra ca. 5 cm. åben til næsten fuld åben stilling.

Betjening ved vinduespudsning

Sidesving vinduet har den fordel, at vinduespudsningen kan klares indefra. Med skjult hængsling kan rammen åbnes indtil 90° samtidig fremkommer en spalte på ca. 15 cm. Ved rammens bagkant, lige netop nok til at få en arm ud for at pudse glassets udvendige side. Vinduet lukkes enten med anverferer eller paskvillukke med etgrebsbetjening.

Adskillelse af karm og rammen

Rammen løftes op ad hængsler ved åbning i 90°. Er der monteret bremse skal denne løsnes først.

Smøring og justering

Synlige hængsler, paskvil og nitteforbindelser smøres med syrefri olie mindst én gang om året. Glideskinner skal holdes frie for snavs og må ikke smøres eller overmales. Nitteforbindelser i de bevægelige led holdes let smurte.

Justering af lukkebeslag og hængsler en gang årlig kræver håndværksmæssig indsigt og kunnen. Låseblikket på karmen justeres ved at presse tungen ud med en skruetrækker indtil døren lukker tæt ind til karmen.

Obs

Sidesving vinduer bør ikke anvendes i den daglige rumudluftning.



Type 8 Indadgående vindue

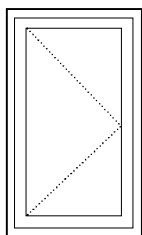

Betjening, type paskvil

Sidehængte vinduer leveret med paskvillukke og friktionsbremse betjenes med et enkelt håndtag.

2 fløjede vinduer kan, for at opfylde kravene til brandredningsåbning, være forsynet med løs midterpost. Det vil sige, at midterposten sidder fast på den ene ramme og følger med, når rammen åbnes. Den løse post frigøres ved at udløse skudriglerne foroven og forneden.

Adskillelse af karm og ramme

Ramme og karm kan først adskilles, når den del af beslaget der er fastgjort til rammen, er skruet af. Selv ved små rammer kræver adskillelsen medvirken af 2 personer.

Smøring og justering

Synlige hængsler og paskvil smøres med syrefri olie mindst én gang om året. Glideskinner skal holdes frie for snavs og må ikke smøres eller overmales. Nitteforbindelser i de bevægelige led holdes let smurte.

Justering af lukkebeslag og hængsler en gang årlig kræver håndværksmæssig indsigt og kunnen. Låseblikket på karmen justeres ved at presse tungen ud med en skruetrækker indtil døren lukker tæt ind til karmen.



Et godt råd

En injektionssprøjte uden spids på kanylen er en fremragende smørekande. Den bøjelige kanyle kan komme ind alle steder og sprøjte olie ud, hvor der er brug for den.

Uden kanyle kan injektionssprøjte også anvendes som fedtsprøjte.

Døre

Type 9 Facadedør / Type 13 Pladedør

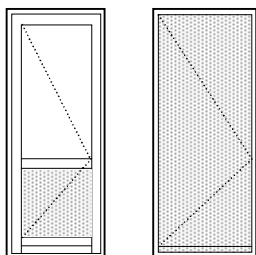

Betjening

Facadedøre leveres som standard med cylinderlås og 3- punktslukke. Nederste og øverste lukkepunkt træder kun i funktion, når håndtaget løftes opad, ligesom aflåsning med nøgle kun kan ske, når håndtaget har været løftet opad. Når håndtaget trykkes ned, frigøres alle tre lukkepunkter. 3-punktslukning gør døren mere tæt og sikrer bedre mod indbrud.

NB. Døre er "kun" 100 % tæt, når 3-punktslåsen er aktiveret.

3-Punktslåsen skal bruges, også når døren ikke er låst, så døren ikke "slår" sig.

Adskillelse af karm og ramme

Når døren er åbnet ca. 90° kan den løftes af hængslerne.

Smøring og justering

Hængsler, lås og lukkepunkter smøres mindst én gang om året med syrefri olie.

Justering af lukkebeslag og hængsler en gang årlig kræver håndværksmæssig indsigt og kunnen.

Låseblibket på karmen justeres ved at presse tungen ud med en skruetrækker indtil døren lukker tæt ind til karmen.

Type 10 Terrassedør / Type 11 Franskdør

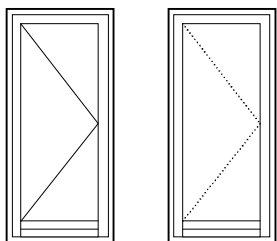

Betjening

Håndtaget betjener et paskvilbeslag med tre lukkepunkter. Døren kan åbnes, når håndtaget er drejet 90° opad.

I 2 – fløjede terrassedøre kan den stående dør åbnes af to kantrigler, én foroven og én forneden.

Adskillelse af karm og ramme

Inden døren kan løftes af hængslerne, skal evt. friktionsbremsen frigøres fra rammen. Det gøres ved at fjerne de to skruer, der fastholder armen til rammens overkant, derefter løfter man blot i rammen, og karm og ramme er adskilt.

Smøring og justering

Hængsler, lås og lukkemekanismen i rammens forkant samt evt. Kantrigler smøres mindst én gang om året med syrefri olie. De bevægelige led og glidestangen i friktionsbremsen smøres med syrefri olie to gange om året.

Justering af lukkebeslag og hængsler en gang årlig kræver håndværksmæssig indsigt og kunnen.

Låseblibket på karmen justeres ved at presse tungen ud med en skruetrækker indtil døren lukker tæt ind til karmen.

I friktionsbremsen sidder et indstilleligt stop, som regulerer hvor meget døren kan åbnes.

Indstillingen sker med en skruetrækker. Døren kan justeres, så den trykkere hårdere mod

tætningslisten i lukkesiden, ved at tungen i låseblibket presses udefter med en skruetrækker.

I øvrigt / tilbehør

Som ekstra børnesikring kan håndtaget leveres med nøglebetjent lås.

Franskdør er forsynet med glidebremse som standard. En sådan kan også leveres til terrassedøre.

Type 12 Halvdør

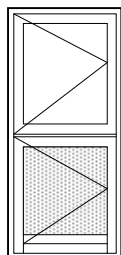

Betjening

Dørens overdel er forsynet med en 2-punkts lås, som aktiveres ved at løfte håndtaget, hvorefter døren kan låses.

Dørens underdel er forsynet med en 2-punkts lås, som kan aktiveres ved at grebet er lukket lodret.

Døren er først helt tæt, når begge låse er aktiveret.

De to dørhalvdele kan åbnes som én dør, når håndtaget på underdøren drejes til åben stilling før håndtaget på overdøren benyttes.

Adskillelse af karm og ramme

De to dørhalvdele åbnes hver for sig ca. 90° og løftes af hængslerne.

Smøring og justering

Hængsler, lås og lukke forbindelse mellem de to dørhalvdele smøres mindst én gang om året med syrefri olie.

Justering af lukkebeslag og hængsler 1 gang årlig kræver håndværksmæssig indsigt og kunnen. Låseblikket på karmen justeres ved at tungen presses ud med en skruetrækker indtil døren lukker tæt ind til karmen.

Type 15 Hæve-skydedør / Type 15 Kip-skydedør

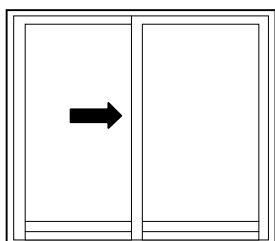

Betjening

Hæve-skydedøren betjenes ved at aktivere grebet i åbningsretningen 180°. Døren er nu hævet og kan skydes til side (se fig 1)

Kip-skydedøren betjenes ved at åbne grebet vandret hvormed døren kan kippes. Luk rammen igen og betjen grebet lodret, hvorefter døren kan skydes til siden.

Hæve-skydedør: adskillelse af karm og ramme

Den gående ramme kan afmonteres ved at skrue de to skruer af, som fastholder sikringsbøjlerne foroven i hver sin ende

Af den gående ramme. Nu kan rammen løftes op foroven og derefter løftes fri af køreskinnen forned. Arbejdet kræver medvirken af to personer.

Kip-skydedør: adskillelse af karm og ramme

Kip-skydedørens dør afmonteres ved at løsne umbracoskrue, som sidder for enden af skinnen ved overrammen i lukkesiden. Herefter kan døren køres ud over skinnen.

Smøring og justering

For at få døren til at gå lettere kan styreskinnen foroven gnides med syrefri vaseline. Lukkebeslag og ruller smøres mindst én gang om året eller efter behov.

Hvis rammen ikke slutter tæt i forkant kan dette justeres med justerskruen i bagerste hjul.

Justering af lukkebeslag og hængsler en gang årlig kræver håndværksmæssig indsigt og kunnen. Låseblikket på karmen justeres ved at presse tungen ud med en skruetrækker indtil døren lukker tæt ind til karmen.

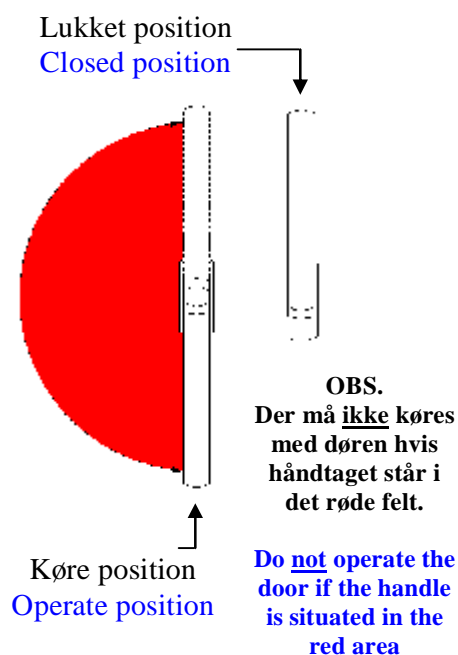

Type 15 Foldedøre

Ved åbning af foldedør:

Den normale dør åbnes først helt op til 180 grader (se fig 1 og 2).

Og derefter åbnes den sidste dør, det er "vigtigt" at første dør er foldet helt over inden sidste led åbnes som på fig. 3

Den dør som først åbnes er altid den med mindste rammemål set inde fra. (se fig 4)

Samme fremgangsmåde i modsatte side.

Ved lukning af døren:

Ved lukning af foldedøren er det samme fremgangsmåde dog i modsatte rækkefølge.

Når første led af døren er lukket, skal man sørge for at trække den ind mod karmen, altså tage fat i ca 1.5m højde inden håndtaget drejes.

Vedligeholdelse:

Man få forvente hyppigere justering, pga. af dør konstruktionen.

Smøring

Hængsler, lås og lukkemekanismen i rammens forkant samt aktive kantrigle smøres mindst én gang om året med syrefri olie.

Justering

Justering af lukkebeslag og hængsler en gang årlig kræver håndværksmæssig indsigt og kunnen.

Hængslerne justeres ved hjælp af en hængselretter.



Låseblikket på karmen justeres ved at presse tungen ud med en skruetrækker indtil døren lukker tæt ind til karmen.

Såfremt det nederste slutblik skal justeres skal det flyttes i skruehullerne.

Dørrammen kan justeres, så den trykker hårdere mod tætningslisten i lukkesiden, ved at tungen i låseblikket presses udefter med skruetrækker

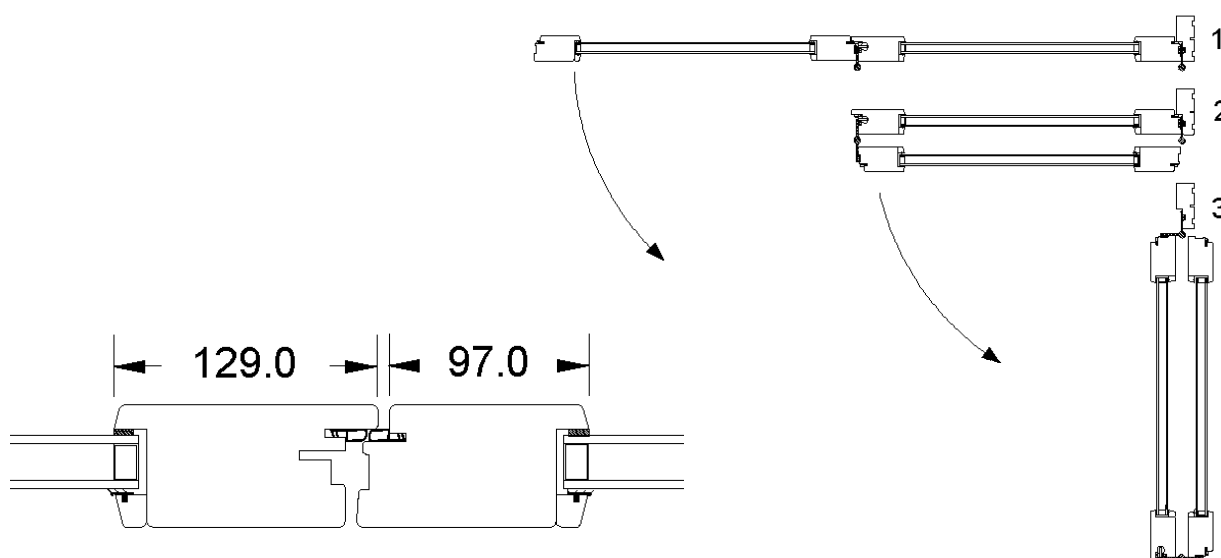

FIG. 4

Tætningslister

Alle elementer er forsynet med slidstærke og vejrbestandige tætningslister. Listerne er svejset sammen i hjørnerne og fastholdes i en not i rammen.

Tætningslisterne må ikke overmales eller stryges med træbeskyttelse. Dette hindres lettest ved at afdække dem med afdækningstape, som først fjernes, når malingen eller træbeskyttelsen er helt tør.

Visse typer plastmaling kan i tør tilstand klæbe fast til tætningslisterne, hvorimod plastalkydning og alkydoliemaling ikke giver problemer. Vi giver gerne råd og vejledning om valg af maling.

De fleste klæbeproblemer med plastmalinger kan i øvrigt afhjælpes ved at påføre talkum både på tætningslister og anslagsflader.

Tætningslisterne må ikke rengøres med opløsningsmidler som benzin, fortynder og lignende. Rengøring foretages med almindelige husholdningsmidler som f. eks ajax.

Hvis en tætningsliste beskadiges kan en ny leveres gennem vor serviceafdeling.

Glas isætning

Termoruderne i døre og vinduer er i overensstemmelse med kravene fra Dansk Vindues Certificering (DVC) og kontrolleret i henhold til DS 1094.0. Det betyder blandt andet, at der ydes 5 års garanti mod punktering.

Er termoruderne isat ved levering af vinduer og døre er isætningen foretaget i overensstemmelse med monteringsforskrifterne fra glasindustriens samarbejdsorganisation (gs).

Isætning efter levering fra fabrikken skal også udføres efter disse forskrifter, for at 5 års garantien skal være gældende.

Vedligeholdelse

Isætningsbåndene kræver ikke nogen egentlig vedligeholdelse, men det anbefales at efterse dem én gang om året for at undersøge, om der er opstået utætheder, især ved glaslisten i bunden.

Udskiftning

Ved omfattende utætheder bør fugebåndene udskiftes. Glaslisterne demonteres og glas og false renses for gammelt fugemateriale, hvorefter nye bånd monteres. Samtidig må det anbefales at påsætte nye glaslister. Gælder dog ikke alulister

I øvrigt

Fugebåndene må godt overstryges med maling eller træbeskyttelsesmiddel, men der kan ikke garanteres for vedhæftningen.

Tætheden mellem træ og glas har afgørende betydning for vinduets levetid, så en årlig inspektion og evt. vedligeholdelse kan spare mange ærgelser.

Det er også vigtigt at træets overfladebehandling vedligeholdes, da en skiftevis opfugtning og udtørring af træet kan give utætheder ved fugebåndene. Dette hindres med en intakt overfladebehandling.



Elementer leveret uden overfladebehandling

De leverede vinduer/døre er vacuumimpregnerede. Det beskytter mod råd og svamp. For at beskytte træet mod vejrligets nedbrydning er det nødvendigt at påføre en overflade, som især skal beskytte mod sollys og regn.

Det er vigtigt, at elementerne senest i forbindelse med montagen påføres første lag overfladebehandling. Den afsluttende behandling, bestående af 1-2 lag, kan påføres efter montagen. Der skal ikke grundes, da vacuumimpregnering også virker som grundingsmiddel. Vær opmærksom på at farveløs behandling ikke beskytter træet mod nedbrydning fra solens stråler. Heller ikke på den indvendige side. En farveløs behandling på den indvendige side hindrer heller ikke skjolder og misfarvninger på grund af kondensvand eller vandspild i forbindelse med vinduespudsning.

Vinduer og døre er kun grundet fra fabrikken og **skal efterbehandles senest 4 uger efter modtagelse** for at bibeholde DVC-garantien. Kontakt evt. din lokale forhandler for vejledning herom.

Gode malerråd

- * Læs altid brugsanvisningen på produktemballagen grundigt igennem inden der startes.
- * Alle flader skal være tørre og frie for snavs og støv inden arbejdet startes.
- * Tætningslister og bevægelige dele i hængsler og lukkebeslag må ikke overmales.
- * DVC-garantimærker må ikke overstryges.
- * Der males lettest til kant, når der anvendes afdækningstape.
- * Ha´ altid en ren klud og en plastpose ved hånden. Kluden bruges til at aftørre evt. fejlstrøg og dryp fra penslen, mens plastposen bruges til indpakning af penslen ved korte afbrydelser.
- * Oplukkelige rammer må ikke lukkes før behandlingen er helt tør.

Yderligere oplysninger

I malerfagligt behandlings katalog (MBK) er der givet tilbundsående information for den professionelle. MBK udgives af overfladeteknik, Dansk Teknologisk Institut, og kan rekvireres på telefon 43 50 72 83.



Elementer leveret med overfladebehandling

De leverede vinduer/døre har efter vacuumimpregneringen fået en industriel overfladebehandling efter de nyeste principper. Overfladebehandlingen er udført med 2 lag.

Alle plane flader har fået en mellemslibning, og indvendigt er der spartlet. Den udvendige side spartles ikke, da det ville nedsætte vejrbestandigheden.

Elementerne kan efter særlig aftale være leveret med anden overfladebehandling. Er du i tvivl, så ring til vor serviceafdeling og opgiv koden i garantimærket, så kan vi fortælle, hvad elementerne er behandlet med.

Harpiksknopper

Træ er et levende materiale. Det må derfor accepteres, at der selv med den bedste overfladebehandling kan dannes harpiksknopper under malingen, især omkring knaster. Hvis harpiksen trænger gennem malingen som små dråber, kan den fjernes med sprit eller terpentin. Hvis harpiksen sidder som knopper under malingen, bør der gå 2-3 år inden overfladen genoprettes. Harpiksen kan da skrubes og slibes bort, inden der males på ny. Specielt ved lyse farver kan der med tiden forekomme farvegennemslag fra knaster. Se i øvrigt specielt datablad med ”forventet udfald af industrielt overfladebehandlede træelementer”.

Vedligeholdelse

På fyrretræs vinduer og døre er der en 5 års DVC-garanti på overflade i henhold til DVC's udfaldskrav, dog skal overfladen efterses en gang årligt for evt. skader mm.

Afrensning

Et effektivt forarbejde er afgørende for behandlingens holdbarhed og vedhæftning. Der indledes med en grundig afvaskning med et grundrengøringsmiddel (ikke opvaskemiddel). Alt løstsiddende maling skrubes og slibes bort ned til det lyse træ.

Grunding

Afrenset træværk grundes med grundingsolie. Når den er tør, slibes let med fint sandpapir på alle flader og slibestøvet fjernes med børste og klud.

Yderligere informationer

I malerfagligt behandlings katalog (MBK) er der givet tilbundsgående information for den professionelle. MBK udgives af overfladeteknik, dansk teknologisk institut, og kan rekvireres på telefon 43 50 72 83.

Yderligere info se Bilag 14 fra DVC's tekniske bestemmelser sidste side



Mahogni / Sipo / Sapelli med alkyd olie (standard)

Fra fabrikken er vinduer og døre behandlet med 1 gang alkyd olie i en brun farve.

Vedligeholdelse

For at vinduerne og dørene bevarer den flotte farve samt holdbarhed og sikring mod optagelse af fugt skal de straks efter **monteringen** behandles med anbefalet olie.

Det første år skal elementerne behandles til de er mættet med olie og vandet perler af.

Herefter skal der behandles efter behov **Min** en gang om året, og bemærk særligt de sydvendte facader skal behandles oftere med gori 2 i 1 eller Ædeltræ i den valgte farve

GORI 2 i 1 og GORI ædeltræ er velegnet til teak, meranti og mahogni, de er begge oliebaseret og terpentinfortyndbare tynde væsker som har en god indtrængende evne i underlaget.

Produkter kan købes hos DYRUP/GORI farvehandlere eller byggemarkeder, se evt. Forhandler liste på www.dyrup.dk

Fyldninger og pladedøre skal efterbehandles hyppigere for at undgå sprængning og revner i træet.

(såfremt der sker sprængninger eller revner pga. manglende vedligeholdelse er dette brugerens ansvar og dermed er der ikke garanti for dette.)

Der er ikke 5 års DVC-garanti på mahogniens overflade.

Mahogni indvendig side:

Ønsker man et vedligeholdelses produkt til elementerne på indvendig side som ikke er tilsat fungicider, kan anvendes TRIP TRAP Tripolin indendørsolie eller TRIP TRAP Køkkenbordsolie eller andet tilsvarende produkt.



Fyrretræ / Mahogni med transparent top overflade

Fra fabrikken er Fyrretræ behandlet med 2 x Gori 897, Mahogni med 1 x Gori 411 samt 1 x Gori 897 transparent.

Ved denne behandling fremtræder træet med en flot finish og en holdbarhed på 3-4 år ved normale forhold.

Vedligeholdelse

Vedligeholdelse bør ske ved afvaskning med grundrengøringsmiddel samt 2x påføring af gori 99 eller gori 88 i transparent farve.

Massive fyldninger og plade døre skal efterbehandles hyppigere for at undgå sprængning og revner i træet.

(såfremt der sker sprængninger eller revner pga. Manglende vedligeholdelse er dette brugeren ansvar og dermed er der ikke garant for dette.)

Pulverlakeret aluminium

Der findes ingen overfladebelægninger i byggeindustrien, som er vedligeholdelsesfrie eller ikke corro-coat polyester facade pulvermaling (pe-f), men ved pe-f belægninger er vedligeholdelsen reduceret til et minimum, samtidig med at der tilbydes garantisystemer.

Rengøring

Anbefales med ca. 6 måneders intervaller, dog bør udsatte komponenter rengøres oftere. Almindeligt snavs fjernes med de i handlen værende rengøringsmidler uden slibeeffekt og opløsningsmiddel.

Graffiti

Fjernes med rensed benzín eller terpentín. I vanskelige tilfælde kan man dog bruge metyl-etyl-keton (mek), hvilket der ikke må gnides mere end 4-5 gange på overfladen.

Efter afrensning gives der en voksbehandling med almindelig autoplejemiddel.

Reparationer

Ved udbedring af mindre skader, hvor underlaget (metallet) ikke er blotlagt:

1. Skaden slibes forsigtigt uden at skade forbehandlingen.
2. Løstsiddende materiale fjernes.
3. Reparationsmaling påføres. (evt. Corro-Coat's reparationsmaling)

Ved udbedring af skader, hvor metallet er blotlagt:

1. Området som skal repareres, slibes og rengøres for løst materiale.
2. Eksponeret metal påføres primer.
(der anbefales steel 1309 reaktionsprimer zink og cadmiumfri – leveres af JOTUN Danmark A/S)
3. Reparationsmaling påføres. (evt. Corro-coat's reparationsmaling)

Øvrige midler

Rengøringsmiddel: JOTUN Fagvask.

Voks: JOTUN Norden Wax.



Vedligeholdelse af rustfri stål

Når beslag eller sparkeplader er monteret, og evt. beskyttelsesfolie fjernet, bør disse tørres over med en let olievædet klud eller voks for at modvirke anløbning. Der må kun anvendes syrefri olie.

Det rustfrie beslag skal rengøres jævnlige, hvis den leverede overfladefinish skal bevares. I områder med stærk forurening, syredampe eller saltholdig luft kræves der hyppigere rengøring.

Rengøring af rustfrie beslag vil altid modvirke anløbning. Til rengøring kan der bruges vand, sæbe, bløde børster og pudsesvampe af syntetisk materiale.

Der må aldrig anvendes ståluld, stålborster eller syreholdige rengøringsmidler. Hvis der spildes mørtel eller cement på det rustfrie beslag skal det straks fjernes for at modvirke anløbning.

Rustfrie beslag som er anløbet, kan renses med rens- og pudsemidler som f.eks. Brasso til stål.

Efter rengøring overtørres beslaget igen med en let olievædet klud, eller voks.

Det anbefales i øvrigt altid at bruge rustfrie skruer til montering af rustfrie beslag.

Smøring og vedligeholdelse af generelle beslag

Alle bygningsdele og bygningskomponenter skal med mellemrum vedligeholdes. Dette gælder således også bygningsbeslag.

Bygningsbeslags bevægelige dele skal holdes let smurte. Der anvendes hvid syrefri vaseline, syrefri olie eller lignende.

Ved blandt andet bygningsbeslag med glideskinner må man ikke påføre glidere og glideskinner maling. De skal holdes rene for snavs, og med hensyn til smøring og vedligeholdelse henvises til monteringsvejledninger for de pågældende beslag.

Hvor ofte man skal foretage smøring og vedligeholdelse afhænger af brugen og den påvirkning, bygningsbeslagene bliver udsat for af vejrliget. Desuden må man være opmærksom på andre faktorer, der medfører korrosionsangreb, f.eks. Påvirkning af ætsende væsker, luftforurening m.m. Beslag anvendt i f.eks. storbyer, industriatmosfære og i saltholdig luft skal således på grund af den relativt større korrosionspåvirkning smøres og vedligeholdes oftere end beslag anvendt, hvor korrosionspåvirkningen er mindre.

Når man med jævne mellemrum vedligeholder bygningskomponenter udvendigt med maling, males også hængsler og øvrige bygningsbeslag (dog ikke glidere og glideskinner), hvilket medfører en yderligere beskyttelse af beslagene mod korrosion og dermed en forøgelse af beslagenes levetid. Forinden maling rengøres beslagene grundigt, og ved forbehandling og valg af malingstype følges farve- og lakfabrikkernes anvisninger. Man må i øvrigt sikre sig, at beslagenes funktion opretholdes efter en malingsbehandling.

Ved anvendelse af værktøjer på monterede beslag må man være opmærksom på, at der herved kan opstå skader i overfladebehandling.



Rengøring



Den første rengøring efter byggeriets afslutning skal altid udføres med rigelige mængder vand.

Den normale vinduespudsning udføres nemmest med klud eller børste og gummiskraber. Vask af med lunkent vand tilsat en teskefuld ajax eller lignende pr. liter vand og træk af med gummiskraber. Kanter og de nederste flader aftørres med vaskeskind eller tør klud.

Hvis forholdene under den normale vinduespudsning ikke tillader, at der spildes vand, eller hvis glasfladerne er meget små, kan glasset rengøres med et almindeligt vinduespoleringsmiddel, men karm og ramme aftørres med en klud opvredet i vand tilsat rengøringsmiddel.

Rudemærkater

Mærkater på nye ruder fjernes ved at opløde dem i vand. Evt. limrester opløses med benzin.



Garantierklæring

Under forudsætning af at vinduerne og dørene er monteret i overensstemmelse med VSO's håndværkerinformation, yder vi 5 års garanti i henhold til nedenstående garantierklæring.

Evt. Reklamationer skal anmeldes til den forhandler eller håndværker, som vinduerne og dørene er købt hos.



Udluftning af boligen

Hvis der i dag- og aften timerne ved en udetemperatur på 0°C dannes dug på den indvendige side af en 2-lags termorude i almindelige opholdsrum, er det tegn på, at luften i boligen er for fugtig. Sørg altid for at der udluftes tilstrækkeligt til at denne fugt fjernes.

Vær desuden opmærksom på:

- Nye vinduer er betydeligt mere lufttætte end gamle. Efter en vinduesudskiftning er der derfor større behov for udluftning end tidligere.
- Nybyggede huse skal udluftes mere end ældre huse. Udtørningsfasen kan ofte strække sig over mere end et år. Dette gælder også ved om- og tilbygning.
- I nyere ejendomme findes der normalt et mekanisk ventilationsanlæg, som fjerner luften fra køkken og bad gennem udsugningsventiler i eller nær loftet. Disse skal være åbne og holdes rene for at virke effektivt. Ofte findes der ligeledes udluftventiler i eller nær ved vinduerne, som bør holdes åbne.
- Et voksent menneske eller middelstor hund afgiver ca. 2 liter vand i døgnet
- Fugtproblemerne vokser, når rumtemperaturen sænkes, og svinder når den hæves. Selv en kortvarig sænkning af temperaturen om natten kan give kondensvand på ruderne.
- Der opstår færrest fugtproblemer, hvis alle rum holdes nogenlunde ensartet opvarmede.
- Det er en balance at finde det optimale punkt for energibesparelse og minimering af fugtproblemer.
- Anbring ikke skabe eller større møbler helt tæt op mod en ydervæg, rumluften skal kunne cirkulere.
- Tætte gardiner og brede vinduesplader kan gøre luften stillestående ved ruderne, så luften bliver kold og fugtig og danner kondens på glasset.
- Hvis en bolig i 8-14 dage eller mere har været udsat for høj luftfugtighed, kan dette kun afhjælpes ved at åbne 2-3 vinduer i ventilationsstilling døgnet rundt og hæve temperaturen 4-5°C over det normale i en periode på 8-10 dage. Ventileringen kan også frembringes ved at lade emhætten i køkkenet køre døgnet rundt.
- Utilstrækkelig udluftning giver dårligt indeklima. Det kan give sig udslag i hoste, hovedpine, svien i øjnene, udslet og luftvejsallergi.

Yderligere oplysninger

På bibliotekerne kan pjecen "Luft ud" fås gratis. Den giver sammen med SBI-anvisning nr. 152 "Indeklimaet i boligen", som kan lånes på bibliotekerne, en udtømmende beskrivelse af de forhold, der indvirker på indeklimaet.

Beboerforeninger, grundejerforeninger og andre bruger- og interessegrupper



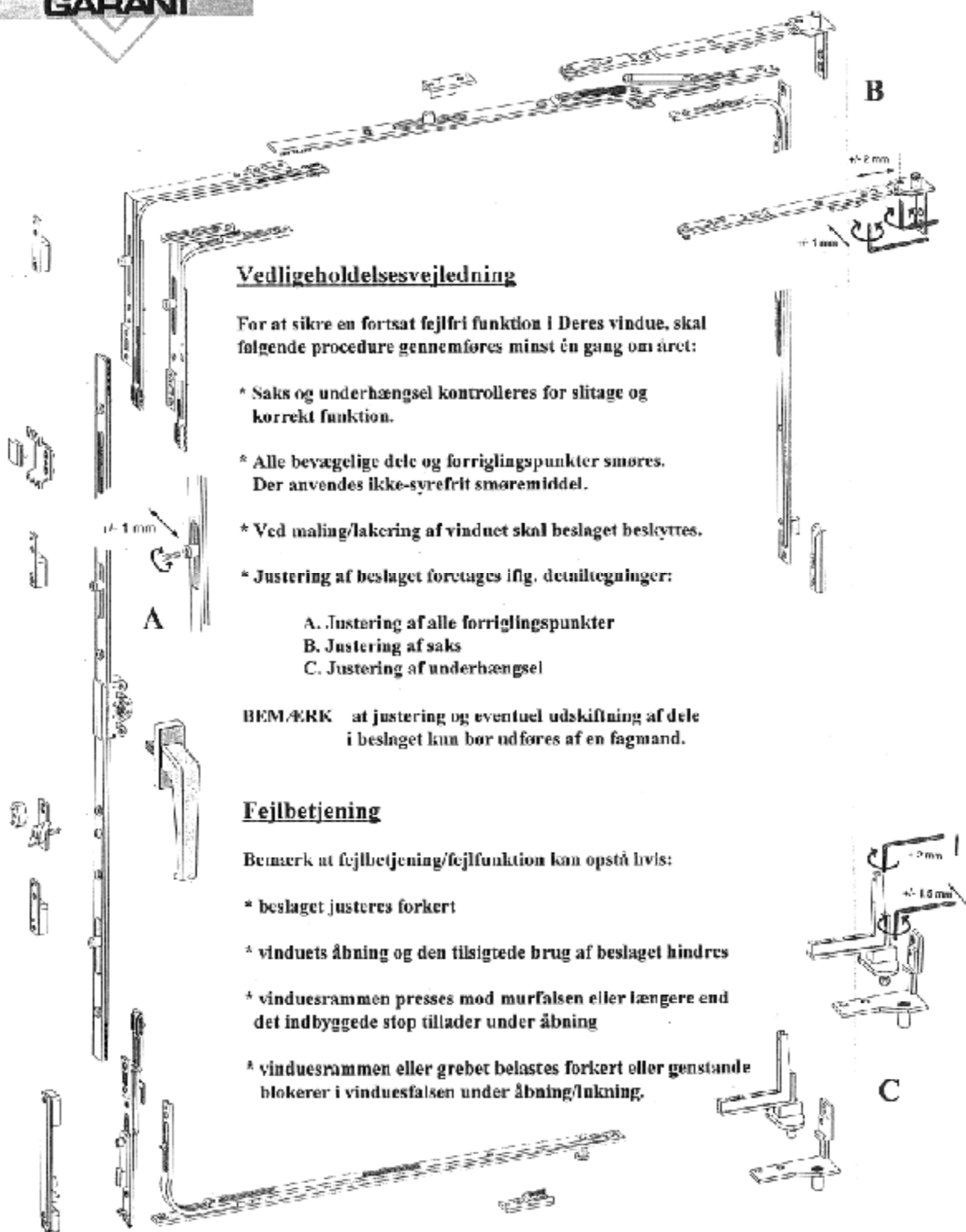

Vedligeholdelsesvejledning

Før at sikre en fortsat fejlfri funktion i Deres vindue, skal følgende procedure gennemføres mindst én gang om året:

- * Saks og underhængsel kontrolleres for slitage og korrekt funktion.
- * Alle bevægelige dele og forriglingspunkter smøres. Der anvendes ikke-syreft smøremiddel.
- * Ved maling/lakering af vinduet skal beslaget beskyttes.
- * Justering af beslaget foretages iflg. demiltegninger:

- A. Justering af alle forriglingspunkter
- B. Justering af saks
- C. Justering af underhængsel

BEMÆRK at justering og eventuel udskiftning af dele i beslaget kun bør udføres af en fagmand.

Fejlbetjening

Bemærk at fejlbetjening/fejlfunktion kan opstå hvis:

- * beslaget justeres forkert
- * vinduets åbning og den fiksede brug af beslaget hindres
- * vinduesrammen presses mod murfalsen eller længere end det indbyggede stop tillader under åbning
- * vinduesrammen eller grebet belastes forkert eller genstande blokerer i vinduesfalsen under åbning/lukning.